

厚生労働科学研究費補助金（政策科学総合研究事業（統計情報総合研究））
分担研究報告書

統計を用いた大災害からの復興の分析（医療分野）
—東日本大震災前後の被災3県の医療の人的・物的資源の推移—

研究分担者 尾島 俊之 浜松医科大学健康社会医学講座
研究協力者 仲村 秀子 聖隷クリストファー大学看護学部
中村美詠子 浜松医科大学健康社会医学講座

研究要旨 東日本大震災前後の被災3県（岩手県・宮城県・福島県）について、医療の人的・物的資源の推移を明らかにすることを目的とした。研究対象は、人的資源として医師・歯科医師・薬剤師数、物的資源として病院数と病床数、一般診療所数と病床数、歯科診療所数の計8項目とした。人的資源は2006年を、物的資源は2008年の値を100として、全国と被災3県及び各県内の二次医療圏の指数を算出した。その結果、人的資源について2010年から2012年の推移は、全国、岩手県、宮城県は三師共に増加または不変であったが、福島県は三師共に減少していた。物的資源について2010年から2011年の推移は、全国の歯科診療所数指数が不変以外は、全国と被災3県は全ての指数が減少していた。二次医療圏の比較では、岩手県の宮古・気仙・釜石、宮城県の石巻と気仙沼、福島県の相双と県中は人的・物的資源7から8項目が減少していた。福島県県中を除いて太平洋沿岸部に位置しており、減少の要因の一つとして、震災による影響の可能性が考えられた。福島県いわきは、病院病床数指数が微増しており、相双の減少を多少とも補完していると考えられた。

A. 研究目的

東日本大震災が2011年3月11日に発生し、様々な健康課題への対応が迫られた。被災地域はもともと医療過疎の地域であったが、津波による医療施設への被害や、医療従事者の被災や避難等により医療提供体制が益々厳しい状況となっている。一般的に、地震災害等が発生した際に、被災地の人々の健康状態に関する研究は多いが、医療提供体制やその後の医療の復興について定量的に検討した研究は少ない。この研究の目的は、東日本大震災前後の医療の人的・物的資源の推移を明らかにすることである。

B. 研究方法

研究対象は、東日本大震災の被災3県（岩手県・宮城県・福島県）内の、医療の人的資源として医師・歯科医師・薬剤師数、物的資源として病院・一般診療所数と病床数、歯科診療所数

とした。データは医師・歯科医師・薬剤師調査（2006年～2012年の隔年の4回、それぞれ12月31日現在）、医療施設静態調査（2008年～2012年の毎年の5回、それぞれ10月1日現在）の結果を、政府統計の総合窓口ポータルサイト（e-Stat）より収集した。

人的資源は2006年を、物的資源は2008年の値を100として、全国と被災3県及び各県内の二次医療圏の指数を算出した。人的資源は2010年から2012年の指数の推移を、物的資源では2010年から2011年の指数の推移を観察した。

（倫理面への配慮）

この研究では、公表されている既存の統計資料のみを用いるため、個人情報保護に関する問題は生じない。

C. 研究結果

1. 全国と被災3県の比較

人的資源では、2012年について、全国の指数と比較すると、宮城県は概ね全国と同様であるのに対し、福島県及び岩手県は低い値となっていた。2010年から2012年の推移は、全国、岩手県、宮城県は三師共に増加または不変であった。福島県は三師共に減少しており、値は医師数指数101から96、歯科医師数指数101から93、薬剤師数指数108から105であった。

物的資源では、2012年について、全国の指数と比較すると3県のほとんどの指標で低い値となっていた。2010年から2011年の推移は、全国の歯科診療所数指数が不変以外は、全国と被災3県は全ての指数が減少していた。値は、全国は病院数指数99から98、病院病床数指数99から98、一般診療所数指数101から100、一般診療所病床数指数93から88、歯科診療所数指数101で不変であった。岩手県は、病院数指数97から94、病院病床数指数97から94、一般診療所数指数99から98、一般診療所病床数指数93から89、歯科診療所数指数101から96であった。宮城県は病院数指数100から97、病院病床数指数99から95、一般診療所数指数101から99、一般診療所病床数指数85から75、歯科診療所数指数101から99であった。福島県は病院数指数97から90、病院病床数指数96から91、一般診療所数指数99から95、一般診療所病床数指数88から83、歯科診療所数指数101から97であった。

2. 被災3県ごとの二次医療圏の比較

岩手県の宮古は人的・物的資源指数の全てが減少していた。値は、医師数指数84から82、歯科医師数指数116から113、薬剤師数指数101から92、病院数指数100から83、病院病床数指数100から95、一般診療所数指数94から89、一般診療所病床数指数92から69、歯科診療所数指数103から89であった。気仙は病院数指数が不変でそれ以外の7項目は減少していた。値は、医師数指数103から99、歯科医

師数指数100から91、薬剤師数指数100から91、病院数指数100で不変、病院病床数指数103から90、一般診療所数指数102から82、一般診療所病床数指数97から79、歯科診療所数指数100から52であった。釜石は医師数指数が増加しそれ以外の7項目は減少していた。値は、医師数指数97から101、歯科医師数指数90から71、薬剤師数指数103から100、病院数指数100から83、病院病床数指数100から88、一般診療所数指数96から89、一般診療所病床数指数100から53、歯科診療所数指数104から74であった。これら以外の6圏域（盛岡、岩手中部、胆江、両磐、久慈、二戸）は、人的資源では両磐の医師数指数が減少した（97から95）以外は、増加または不変であった。物的資源では、各圏域は1から3指数が減少し、それ以外の指数は増加と不変が混在していた。

宮城県の石巻は人的・物的資源指数の全てが減少していた。値は、医師数指数109から106、歯科医師数指数102から94、薬剤師数指数108から103、病院数指数92から69、病院病床数指数98から80、一般診療所数指数102から90、一般診療所病床数指数94から65、歯科診療所数指数100から87であった。気仙沼は一般診療所病床数指数が不変でそれ以外の7項目は減少していた。値は、医師数指数99から90、歯科医師数指数90から71、薬剤師数指数105から85、病院数指数100から86、病院病床数指数99から89、一般診療所数指数102から81、一般診療所病床数指数44で不変、歯科診療所数指数97から66であった。栗原は歯科医師数指数が増加し、病院数指数が不変で、それ以外の6項目は減少していた。値は、医師数指数111から98、歯科医師数指数96から100、薬剤師数指数110から105、病院数指数100で不変、病院病床数指数100から99、一般診療所数指数100から96、一般診療所病床数指数84から79、歯科診療所数指数100から97であった。これら以外の4圏域（仙南、仙台、大崎、登米）は、人的資源では全て増加していた。物

的資源では、各圏域は1から3指数が減少し、それ以外の指数は増加と不変が混在していた。

福島県の相双は人的・物的資源指数の全てが減少していた。値は、医師数指数107から65、歯科医師数指数96から58、薬剤師数指数109から56、病院数指数100から56、病院病床数指数100から58、一般診療所数指数102から67、一般診療所病床数指数77から50、歯科診療所数指数101から60であった。県中は、歯科診療所数が増加しそれ以外の7項目は減少していた。値は、医師数指数101から97、歯科医師数指数102から91、薬剤師数指数113から109、病院数指数97から94、病院病床数指数97から96、一般診療所数指数100から98、一般診療所病床数指数81から74、歯科診療所数指数101から102であった。これら以外の5圏域（県北、県南、会津、南会津、いわき）は、人的資源は南会津が全て減少、その他の圏域では減少と増加が混在していた。物的資源では県南で診療所病床数指数が不変で、それ以外の7項目は減少していた。その他の圏域では減少、増加、不変が混在していた。いわきでは、病院病床数指数が93.7から94.7に微増していた。

D. 考察

全国と被災3県の比較では、人的資源では福島県のみ減少が観察された。物的資源でもほぼ同様の傾向が観察された。二次医療圏の比較では、人的・物的資源8項目全てまたは7項目が減少していた7圏域（岩手県の気仙、釜石、宮古、宮城県石巻、気仙、福島県の県中、相双）のうち6圏域は沿岸部に位置していた。医療の人的・物的資源の増減には社会的・経済的要因が複合的に影響していると考えられるが、減少の要因の一つに震災の影響が考えられた。沿岸部ではない福島県県中については、相双と隣接しており原子力発電所事故による人口の流出の影響が考えられた。福島県いわきでは、医師数指数が減少しているにも関わらず、病院病床数指数が微増しており、隣接する相双の減少を若干でも補完していると考えられた。

別途報告している阪神・淡路大震災においては、全国と比較した増加率については鈍くなっており震災の影響の可能性も考えられたが、人的及び物的資源の指数そのものは明確な減少は認められなかったのに対し、東日本大震災においては、明確な減少が見られる地域があり、明らかに異なるパターンとなった。今後は、人口の変動なども合わせて検討を行ってきたい。

E. 結論

東日本大震災前後の2010年と2012年の被災3県の人的資源を比較すると、宮城県及び岩手県は不変または増加であったが、福島県のみ明らかな減少が見られた。2010年と2011年の物的資源を比較すると、被災3県の全ての指標で減少していた。二次医療圏単位にみると、岩手県の気仙、釜石、宮古、宮城県石巻、気仙、福島県の県中、相双の7圏域においてほとんどの指標についての減少が見られた。

F. 研究発表

1. 論文発表

- 1) 仲村秀子、尾島俊之、中村美詠子、鈴木孝太、山縣然太郎、橋本修二. 東日本大震災前後の被災県の出生率・男児出生割合・低出生体重児割合の変化. 東海公衆衛生雑誌 2013; 1(1): 71-75.

2. 学会発表

- 1) 仲村秀子、尾島俊之、中村美詠子、橋本修二. 阪神・淡路大震災前後の医療の人的・物的資源の推移. 第24回日本疫学会学術総会, 仙台市, 2014年1月23~25日.

G. 知的財産権の出願・登録状況（予定を含む）

1. 特許取得

なし。

2. 実用新案登録

なし。

3. その他

なし。

東日本大震災の被災3県における二次医療圏



出典：全国二次医療圏地域医療・介護資源マップ（京都大学 大学院医学研究科 医療経済学分野） <http://med-econ.umin.ac.jp>

全国と被災3県の人的・物的資源 人的資源

医師数

	2006	2008	2010	2012
全国	263,540	271,897	280,431	288,850
岩手県	2394	2410	2413	2471
宮城県	4616	4787	4940	5075
福島県	3663	3760	3705	3506

医師数指数

	2006	2008	2010	2012
全国	100	103.2	106.4	109.6
岩手県	100	100.7	100.8	103.2
宮城県	100	103.7	107.0	109.9
福島県	100	102.6	101.1	95.7

歯科医師数

	2006	2008	2010	2012
全国	94,393	96,674	98,723	99,659
岩手県	959	978	988	986
宮城県	1689	1686	1759	1765
福島県	1375	1376	1390	1274

歯科医師数指数

	2006	2008	2010	2012
全国	100	102.2	104.4	105.4
岩手県	100	102.0	103.0	102.8
宮城県	100	99.8	104.1	104.5
福島県	100	100.1	101.1	92.7

薬剤師

	2006	2008	2010	2012
全国	174,218	186,052	197,616	205,716
岩手県	1635	1724	1722	1773
宮城県	3182	3447	3628	3756
福島県	2551	2686	2758	2673

薬剤師指数

	2006	2008	2010	2012
全国	100	106.8	113.4	118.1
岩手県	100	105.4	105.3	108.4
宮城県	100	108.3	114.0	118.0
福島県	100	105.3	108.1	104.8

全国と被災3県医師数指数

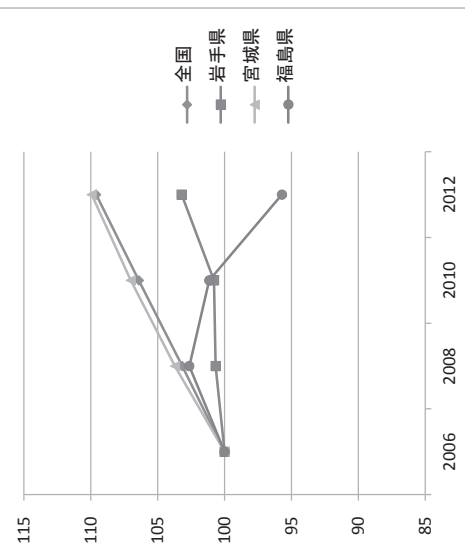

全国と被災3県歯科医師数指数

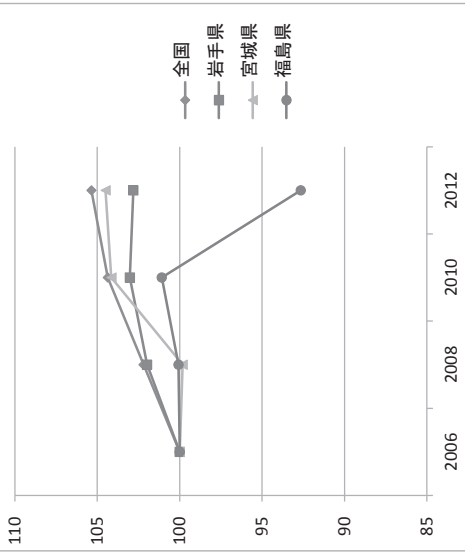

全国と被災3県の薬剤師指数

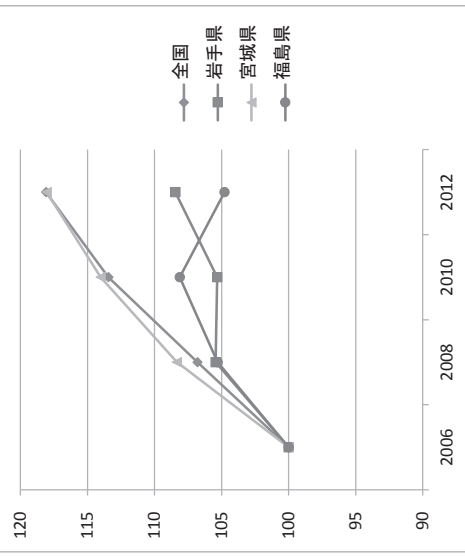

物的資源

病院数

	2008	2009	2010	2011	2012
全国	8794	8739	8670	8605	8565
岩手県	98	96	95	92	92
宮城県	146	147	146	141	142
福島県	145	142	140	130	130

病院病床数

	2008	2009	2010	2011	2012
全国	1609403	1601476	1593354	1583073	1578254
岩手県	19129	18767	18506	17965	17856
宮城県	26579	26607	26314	25251	25500
福島県	29139	28554	27987	26621	26344

一般診療所数

	2008	2009	2010	2011	2012
全国	99083	99635	99824	99547	100152
岩手県	924	927	918	902	918
宮城県	1580	1578	1589	1571	1616
福島県	1468	1476	1457	1391	1397

病院数指数

	2008	2009	2010	2011	2012
全国	100	99.4	98.6	97.9	97.4
岩手県	100	98.0	96.9	93.9	93.9
宮城県	100	100.7	100.0	96.6	97.3
福島県	100	97.9	96.6	89.7	89.7

病院病床数指数

	2008	2009	2010	2011	2012
全国	100	99.5	99.0	98.4	98.1
岩手県	100	98.1	96.7	93.9	93.3
宮城県	100	100.1	99.0	95.0	95.9
福島県	100	98.0	96.0	91.4	90.4

一般診療所数指数

	2008	2009	2010	2011	2012
全国	100	100.6	100.7	100.5	101.1
岩手県	100	100.3	99.4	97.6	99.4
宮城県	100	99.9	100.6	99.4	102.3
福島県	100	100.5	99.3	94.8	95.2

全国と被災3県病院数指数

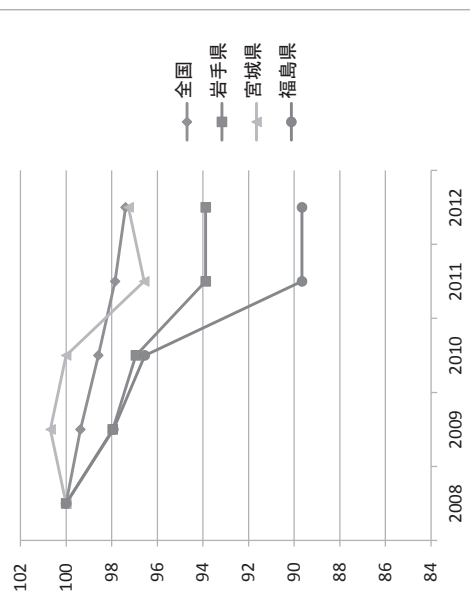

全国と被災3県病院病床数指数

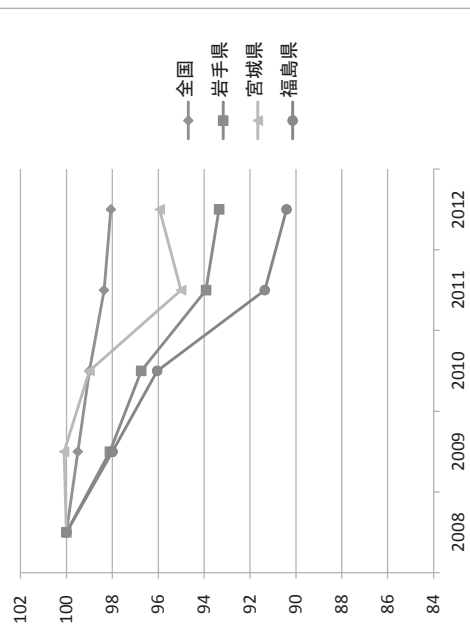

全国と被災3県一般診療所数指数

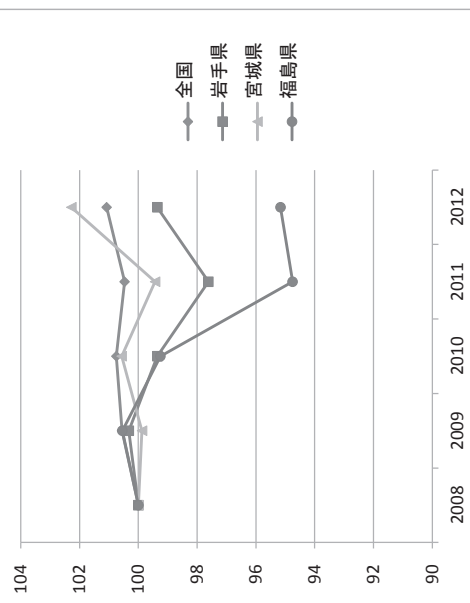

一般診療所病床数

	2008	2009	2010	2011	2012
全国	146568	141817	136861	129366	125599
岩手県	2288	2224	2133	2044	1930
宮城県	2880	2656	2449	2161	2137
福島県	2589	2424	2268	2147	2120

一般診療所病床数指数

	2008	2009	2010	2011	2012
全国	100	96.8	93.4	88.3	85.7
岩手県	100	97.2	93.2	89.3	84.4
宮城県	100	92.2	85.0	75.0	74.2
福島県	100	93.6	87.6	82.9	81.9

全国と被災3県一般診療所病床数指数

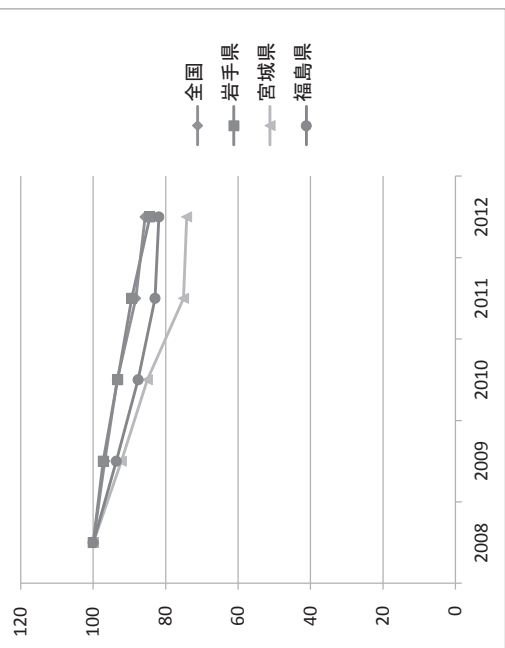

歯科診療所数

	2008	2009	2010	2011	2012
全国	67779	68097	68384	68156	68474
岩手県	606	609	611	580	590
宮城県	1047	1046	1060	1034	1044
福島県	906	911	915	880	876

歯科診療所数指数

	2008	2009	2010	2011	2012
全国	100	100.5	100.9	100.6	101.0
岩手県	100	100.5	100.8	95.7	97.4
宮城県	100	99.9	101.2	98.8	99.7
福島県	100	100.6	101.0	97.1	96.7

全国と被災3県歯科診療所数指数

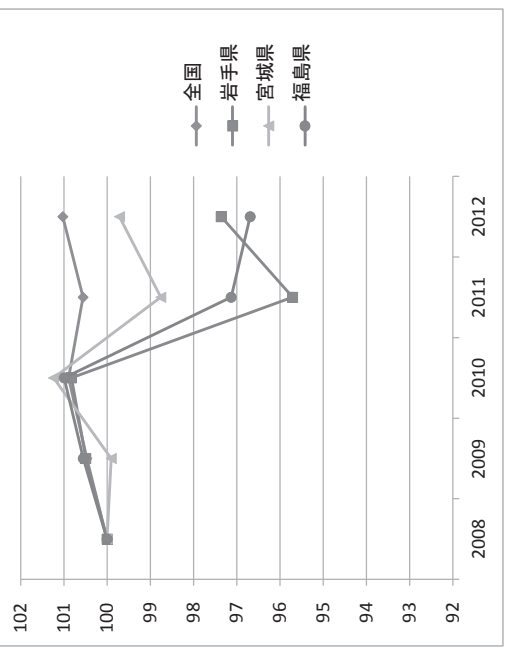

岩手県二次医療圏別の人的・物的資源

人的資源

医師数

	2006	2008	2010	2012
岩手県	2394	2410	2413	2471
盛岡	1233	1257	1278	1289
岩手中部	306	306	306	334
胆江	211	213	208	227
両磐	206	209	199	195
気仙	97	90	100	96
釜石	73	75	71	74
宮古	115	106	97	94
久慈	78	76	73	78
二戸	75	78	81	84

医師数指数

	2006	2008	2012
岩手県	100	100.7	100.8
盛岡	100	101.9	103.2
岩手中部	100	100.0	104.5
胆江	100	100.9	109.2
両磐	100	98.6	107.6
気仙	100	101.5	94.7
釜石	100	92.8	99.0
宮古	100	102.7	97.3
久慈	100	92.2	84.3
二戸	100	97.4	93.6
二戸	100	104.0	108.0

歯科医師数

	2006	2008	2010	2012
岩手県	959	978	988	986
盛岡	531	544	556	558
岩手中部	119	120	119	123
胆江	84	83	81	82
両磐	64	66	67	68
気仙	32	31	32	29
釜石	31	32	28	22
宮古	38	42	44	43
久慈	29	30	30	30
二戸	31	30	31	31

歯科医師数指数

	2006	2008	2010	2012
岩手県	100	102.0	103.0	102.8
盛岡	100	102.4	104.7	105.1
岩手中部	100	100.8	100.0	103.4
胆江	100	98.8	96.4	97.6
両磐	100	103.1	104.7	106.3
気仙	100	96.9	100.0	90.6
釜石	100	103.2	90.3	71.0
宮古	100	110.5	115.8	113.2
久慈	100	103.4	103.4	103.4
二戸	100	96.8	100.0	100.0

薬剤師数

	2006	2008	2010	2012
岩手県	1635	1724	1722	1773
盛岡	720	753	753	781
岩手中部	267	287	292	317
胆江	153	167	159	161
両磐	139	153	157	167
気仙	81	79	81	74
釜石	69	75	71	69
宮古	85	86	86	78
久慈	42	45	45	46
二戸	79	79	78	80

薬剤師数指数

	2006	2008	2010	2012
岩手県	100	105.4	105.3	108.4
盛岡	100	104.6	104.6	108.5
岩手中部	100	107.5	109.4	118.7
胆江	100	109.2	103.9	105.2
両磐	100	110.1	112.9	120.1
気仙	100	97.5	100.0	91.4
釜石	100	108.7	102.9	100.0
宮古	100	101.2	101.2	91.8
久慈	100	107.1	107.1	109.5
二戸	100	100.0	98.7	101.3

岩手県医師数指数

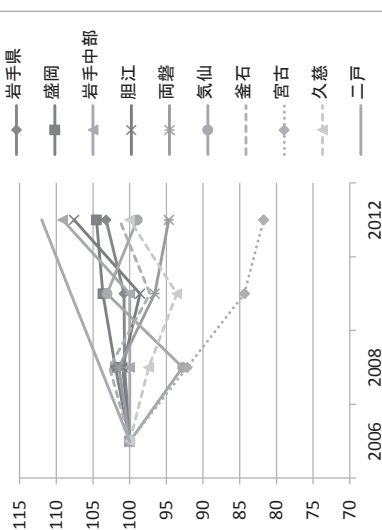

岩手県歯科医師数指数

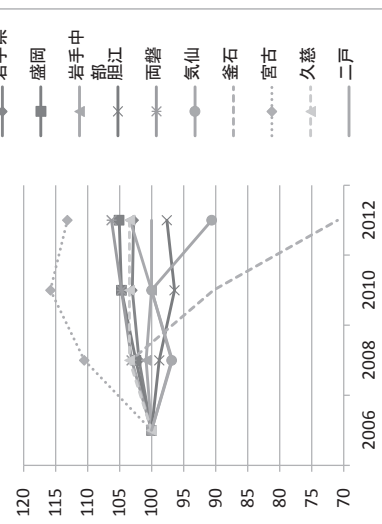

岩手県薬剤師数指数

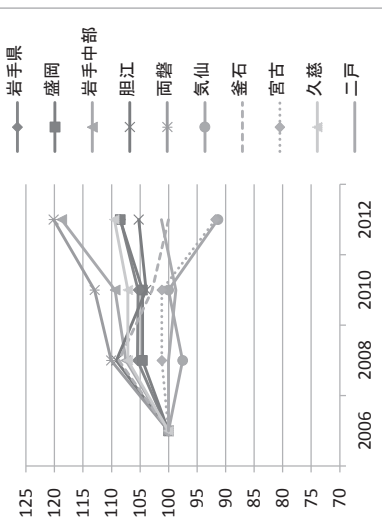

物的資源

病院数

	2008	2009	2010	2011	2012
岩手県	98	96	95	92	92
盛岡	42	41	40	39	39
岩手中部	14	13	13	13	13
胆江	10	10	10	10	10
阿磐	10	10	10	10	10
気仙	3	3	3	3	3
釜石	6	6	6	5	5
宮古	6	6	6	5	5
久慈	4	4	4	4	4
二戸	3	3	3	3	3

病院数指数

	2008	2009	2010	2011	2012
岩手県	100	98.0	96.9	93.9	93.9
盛岡	100	97.6	95.2	92.9	92.9
岩手中部	100	92.9	92.9	92.9	92.9
胆江	100	100.0	100.0	100.0	100.0
阿磐	100	100.0	100.0	100.0	100.0
気仙	100	100.0	100.0	100.0	100.0
釜石	100	100.0	100.0	83.3	83.3
宮古	100	100.0	100.0	83.3	83.3
久慈	100	100.0	100.0	100.0	100.0
二戸	100	100.0	100.0	100.0	100.0

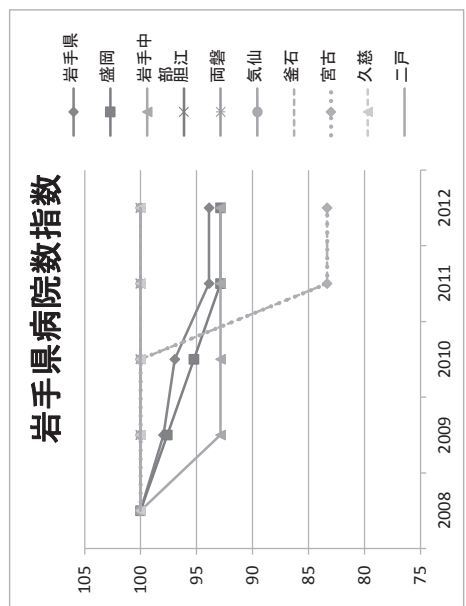

病院病床数

	2008	2009	2010	2011	2012
岩手県	19129	18767	18506	17965	17856
盛岡	8164	8085	7850	7758	7712
岩手中部	2752	2520	2518	2518	2468
胆江	1826	1775	1779	1672	1672
阿磐	1736	1736	1734	1719	1716
気仙	755	755	778	683	683
釜石	1050	1050	1050	929	929
宮古	1333	1333	1333	1273	1263
久慈	734	734	734	683	683
二戸	779	779	730	730	730

病院病床数指数

	2008	2009	2010	2011	2012
岩手県	100	98.1	96.7	93.9	93.3
盛岡	100	99.0	96.2	95.0	94.5
岩手中部	100	91.6	91.5	91.5	89.7
胆江	100	97.2	97.4	91.6	91.6
阿磐	100	100.0	99.9	99.0	98.8
気仙	100	100.0	103.0	90.5	90.5
釜石	100	100.0	100.0	88.5	88.5
宮古	100	100.0	100.0	95.5	94.7
久慈	100	100.0	100.0	93.1	93.1
二戸	100	100.0	93.7	93.7	93.7

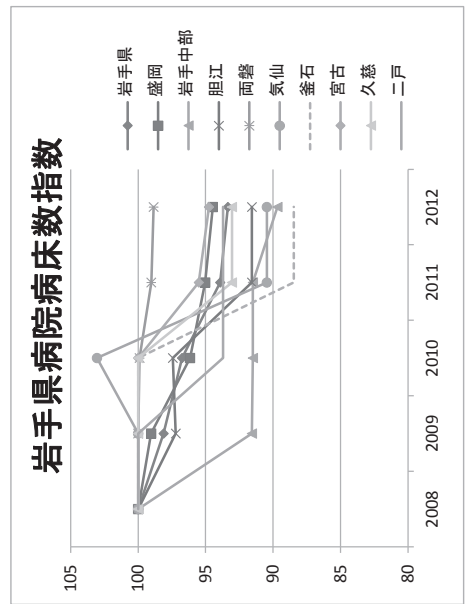

一般診療所数

	2008	2009	2010	2011	2012
岩手県	924	927	918	902	918
盛岡	381	386	381	379	380
岩手中部	167	169	164	165	167
胆江	102	100	100	101	106
阿磐	89	88	91	88	90
気仙	44	44	45	36	38
釜石	27	28	26	24	25
宮古	54	52	51	48	48
久慈	29	29	29	30	32
二戸	31	31	31	31	32

一般診療所数指数

	2008	2009	2010	2011	2012
岩手県	100	100.3	99.4	97.6	99.4
盛岡	100	101.3	100.0	99.5	99.7
岩手中部	100	101.2	98.2	98.8	100.0
胆江	100	98.0	98.0	99.0	103.9
阿磐	100	98.9	102.2	98.9	101.1
気仙	100	100.0	102.3	81.8	86.4
釜石	100	103.7	96.3	88.9	92.6
宮古	100	96.3	94.4	88.9	88.9
久慈	100	100.0	100.0	103.4	110.3
二戸	100	100.0	100.0	100.0	103.2

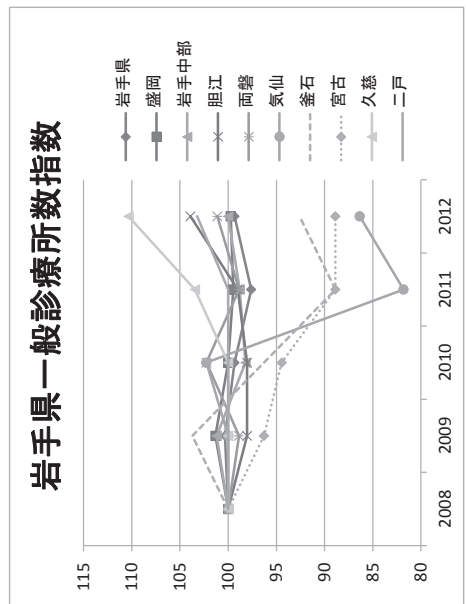

一般診療所数病床数

	2008	2009	2010	2011	2012
岩手県	2288	2224	2133	2044	1930
盛岡	911	895	863	865	777
岩手中部	346	318	318	306	299
胆江	367	367	348	336	336
西磐	174	166	134	134	115
気仙	101	101	98	80	80
釜石	30	30	30	16	16
宮古	152	140	140	105	105
久慈	79	79	74	74	74
二戸	128	128	128	128	128

歯科診療所数

	2008	2009	2010	2011	2012
岩手県	606	609	611	580	590
盛岡	269	270	271	272	273
岩手中部	94	93	94	92	91
胆江	56	57	57	55	56
西磐	53	54	53	52	52
気仙	29	29	29	15	21
釜石	23	23	24	17	17
宮古	35	36	36	31	33
久慈	22	22	22	22	23
二戸	25	25	25	24	24

一般診療所病床数指数

	2008	2009	2010	2011	2012
岩手県	100	97.2	89.3	84.4	84.4
盛岡	100	98.2	94.7	95.0	85.3
岩手中部	100	91.9	91.9	88.4	86.4
胆江	100	100.0	94.8	91.6	91.6
西磐	100	95.4	77.0	77.0	66.1
気仙	100	100.0	97.0	79.2	79.2
釜石	100	100.0	100.0	53.3	53.3
宮古	100	92.1	92.1	69.1	69.1
久慈	100	100.0	93.7	93.7	93.7
二戸	100	100.0	100.0	100.0	100.0

歯科診療所数指数

	2008	2009	2010	2011	2012
岩手県	100	100.5	100.8	95.7	97.4
盛岡	100	100.4	100.7	101.1	101.5
岩手中部	100	98.9	100.0	97.9	96.8
胆江	100	101.8	101.8	98.2	100.0
西磐	100	101.9	100.0	98.1	98.1
気仙	100	100.0	100.0	51.7	72.4
釜石	100	100.0	104.3	73.9	73.9
宮古	100	102.9	102.9	88.6	94.3
久慈	100	100.0	100.0	100.0	104.5
二戸	100	100.0	100.0	96.0	96.0

岩手県一般診療所病床数指数

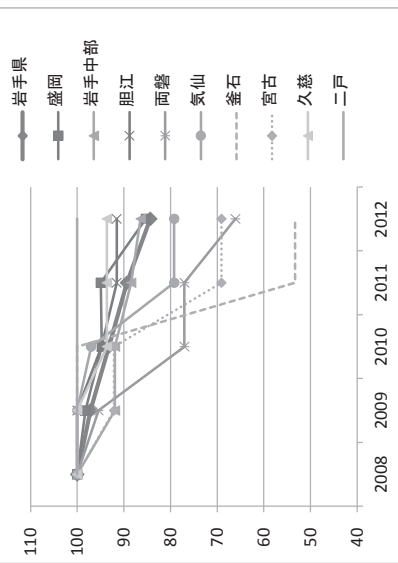

岩手県歯科診療所数指数

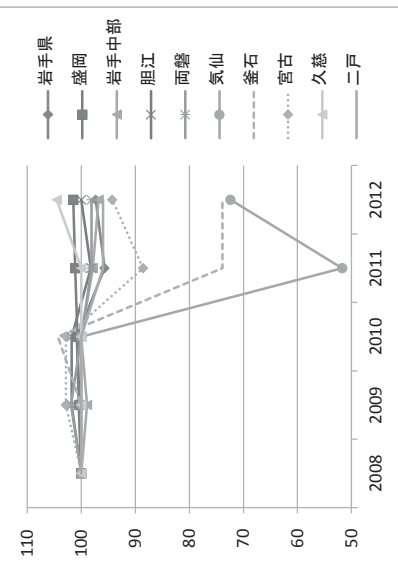

岩手県二次医療圏別にみた人の・物の資源指数

盛岡

人の資源指数

	2006	2008	2010	2011	2012
医師数指数	100	101.9	103.6	104.5	104.5
歯科医師数指数	100	102.4	104.7	105.1	105.1
薬剤師数指数	100	104.6	104.6	108.5	108.5

物の資源指数

	2008	2009	2010	2011	2012
病院数指数	100	97.6	95.2	92.9	92.9
病院病床数指数	100	99.0	96.2	95.0	94.5
一般診療所数指数	100	101.3	100.0	99.5	99.7
一般診療所病床数指数	100	98.2	94.7	95.0	85.3
歯科診療所数指数	100	100.4	100.7	101.1	101.5

岩手中部

人の資源指数

	2006	2008	2010	2011	2012
医師数指数	100	100.0	100.0	109.2	109.2
歯科医師数指数	100	100.8	100.0	103.4	103.4
薬剤師数指数	100	107.5	109.4	118.7	118.7

物の資源指数

	2008	2009	2010	2011	2012
病院数指数	100	92.9	92.9	92.9	92.9
病院病床数指数	100	91.6	91.5	91.5	89.7
一般診療所数指数	100	101.2	98.2	98.8	100.0
一般診療所病床数指数	100	91.9	91.9	88.4	86.4
歯科診療所数指数	100	98.9	100.0	97.9	96.8

胆江

人の資源指数

	2006	2008	2010	2011	2012
医師数指数	100	100.9	98.6	107.6	107.6
歯科医師数指数	100	98.8	96.4	97.6	97.6
薬剤師数指数	100	109.2	103.9	105.2	105.2

物の資源指数

	2008	2009	2010	2011	2012
病院数指数	100	100.0	100.0	100.0	100.0
病院病床数指数	100	97.2	97.4	91.6	91.6
一般診療所数指数	100	98.0	98.0	99.0	103.9
一般診療所病床数指数	100	100.0	94.8	91.6	91.6
歯科診療所数指数	100	101.8	101.8	98.2	100.0

盛岡人の資源指数

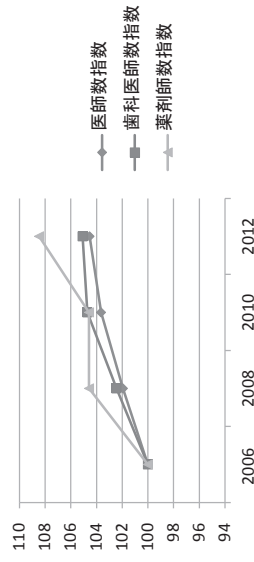

盛岡物の資源指数

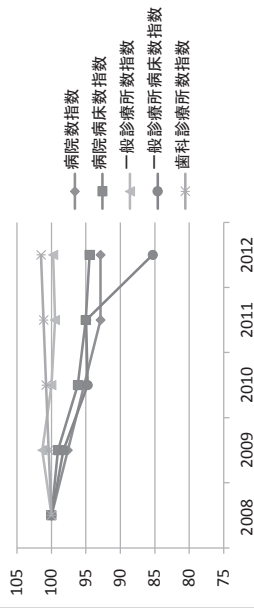

岩手中部人の資源指数

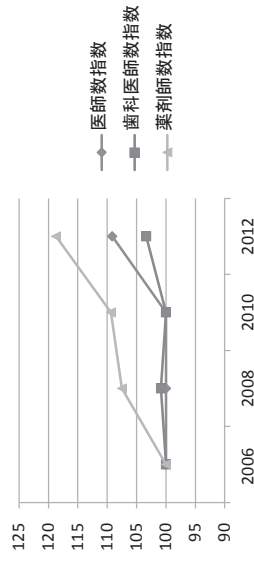

岩手中部物の資源指数

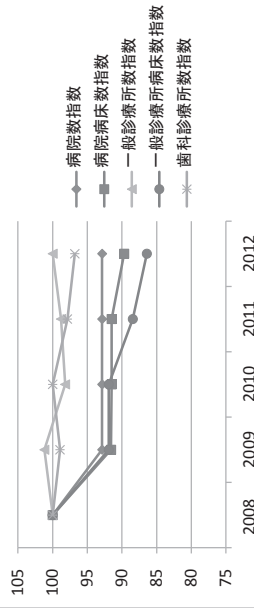

胆江人の資源指数

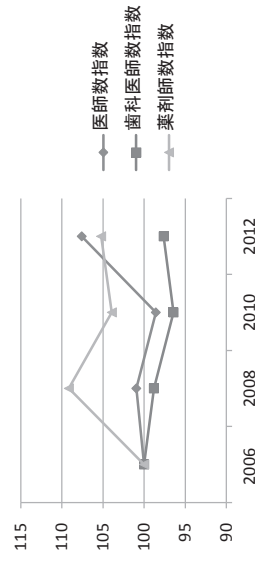

胆江物の資源指数

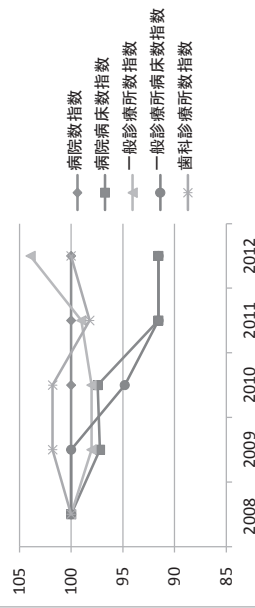

兩磬

人的資源指數

	2006	2008	2010	2012
醫師數指數	100	101.5	96.6	94.7
齒科醫師數指數	100	103.1	104.7	106.3
藥劑師數指數	100	110.1	112.9	120.1

物的資源指數

	2008	2009	2010	2011	2012
病院數指數	100	100.0	100.0	100.0	100.0
病院病床數指數	100	100.0	99.9	99.0	98.8
一般診療所數指數	100	98.9	102.2	98.9	101.1
一般診療所病床數指數	100	95.4	77.0	77.0	66.1
齒科診療所數指數	100	101.9	100.0	98.1	98.1

兩磬人的資源指數

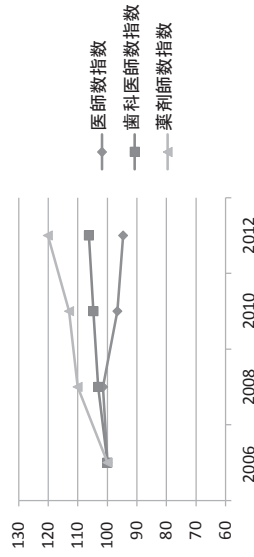

兩磬物的資源指數

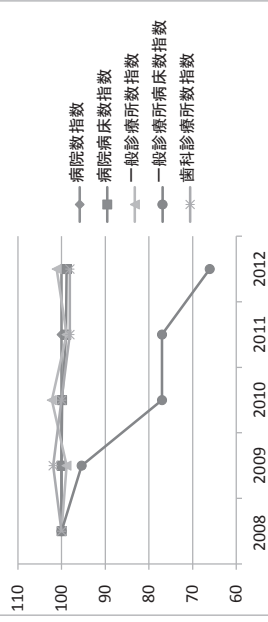

氣仙

人的資源指數

	2006	2008	2010	2012
醫師數指數	100	92.8	103.1	99.0
齒科醫師數指數	100	96.9	100.0	90.6
藥劑師數指數	100	97.5	100.0	91.4

物的資源指數

	2008	2009	2010	2011	2012
病院數指數	100	100.0	100.0	100.0	100.0
病院病床數指數	100	100.0	103.0	90.5	90.5
一般診療所數指數	100	100.0	102.3	81.8	86.4
一般診療所病床數指數	100	100.0	97.0	79.2	79.2
齒科診療所數指數	100	100.0	100.0	51.7	72.4

氣仙人的資源指數

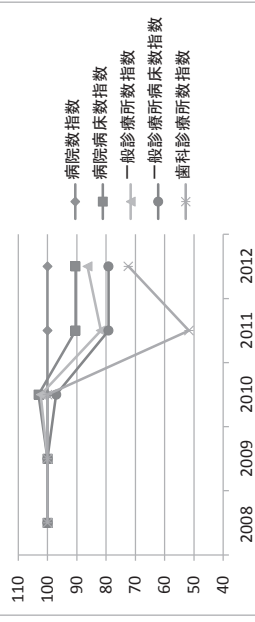

氣仙物的資源指數

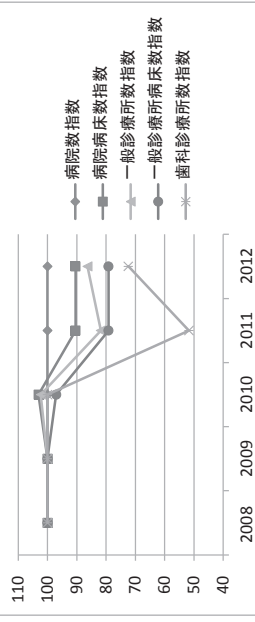

釜石

人的資源指數

	2006	2008	2010	2012
醫師數指數	100	102.7	97.3	101.4
齒科醫師數指數	100	103.2	90.3	71.0
藥劑師數指數	100	108.7	102.9	100.0

物的資源指數

	2008	2009	2010	2011	2012
病院數指數	100	100.0	100.0	83.3	83.3
病院病床數指數	100	100.0	100.0	88.5	88.5
一般診療所數指數	100	103.7	96.3	88.9	92.6
一般診療所病床數指數	100	100.0	100.0	53.3	53.3
齒科診療所數指數	100	100.0	104.3	73.9	73.9

釜石人的資源指數

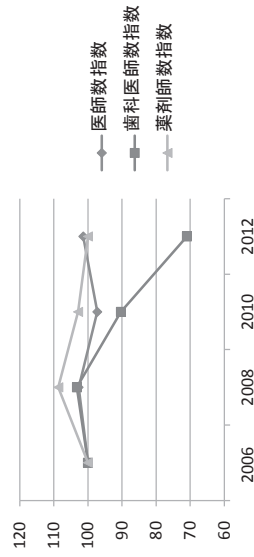

釜石物的資源指數

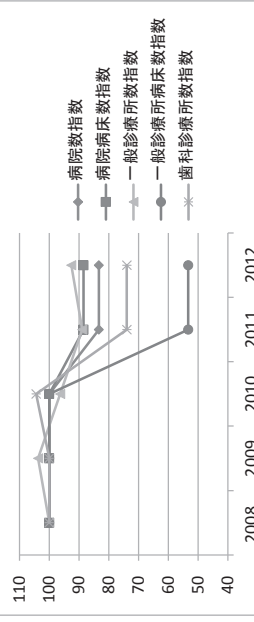

宮古

人的資源指數

	2006	2008	2010	2012
醫師數指數	100	92.2	84.3	81.7
齒科醫師數指數	100	110.5	115.8	113.2
藥劑師數指數	100	101.2	101.2	91.8

物的資源指數

	2008	2009	2010	2011	2012
病院數指數	100	100.0	100.0	83.3	83.3
病院病床數指數	100	100.0	100.0	95.5	94.7
一般診療所數指數	100	96.3	94.4	88.9	88.9
一般診療所病床數指數	100	92.1	92.1	69.1	69.1
齒科診療所數指數	100	102.9	102.9	88.6	94.3

宮古人的資源指數

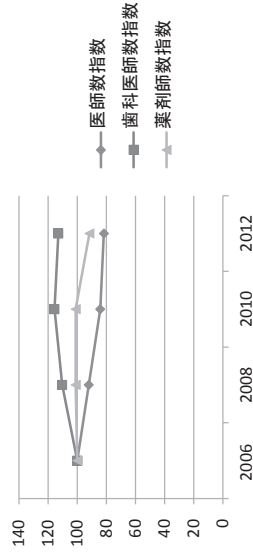

物的資源指數

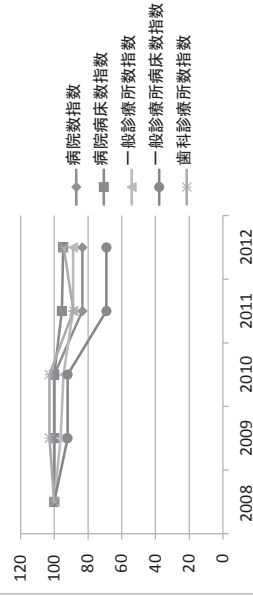

久慈

人的資源指數

	2006	2008	2010	2012
醫師數指數	100	97.4	93.6	100.0
齒科醫師數指數	100	103.4	103.4	103.4
藥劑師數指數	100	107.1	107.1	109.5

物的資源指數

	2008	2009	2010	2011	2012
病院數指數	100	100.0	100.0	100.0	100.0
病院病床數指數	100	100.0	100.0	93.1	93.1
一般診療所數指數	100	100.0	100.0	103.4	110.3
一般診療所病床數指數	100	100.0	93.7	93.7	93.7
齒科診療所數指數	100	100.0	100.0	100.0	104.5

久慈人的資源指數

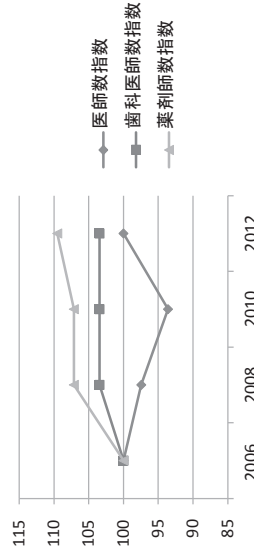

久慈物的資源指數

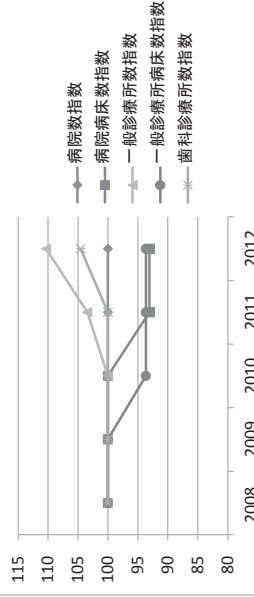

二戸

人的資源指數

	2006	2008	2010	2012
醫師數指數	100	104.0	108.0	112.0
齒科醫師數指數	100	96.8	100.0	100.0
藥劑師數指數	100	100.0	98.7	101.3

物的資源指數

	2008	2009	2010	2011	2012
病院數指數	100	100.0	100.0	100.0	100.0
病院病床數指數	100	100.0	93.7	93.7	93.7
一般診療所數指數	100	100.0	100.0	100.0	103.2
一般診療所病床數指數	100	100.0	100.0	100.0	100.0
齒科診療所數指數	100	100.0	100.0	96.0	96.0

二戸人的資源指數

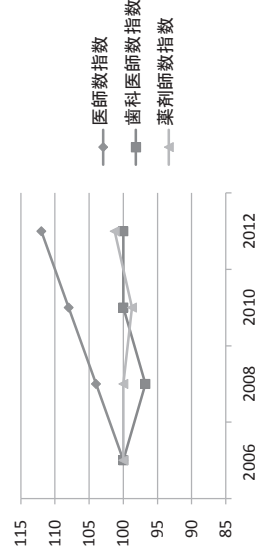

二戸物的資源指數

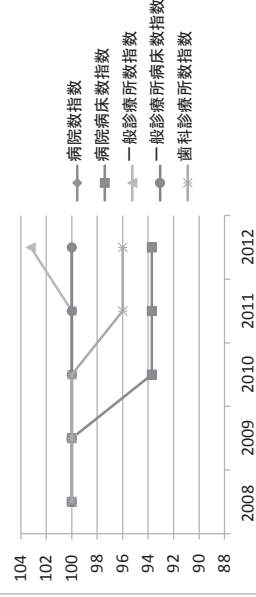

宮城県二次医療圏別の人的・物的資源

人的資源

医師数

	2006	2008	2010	2012
宮城県	4616	4787	4940	5075
仙南	241	233	246	248
仙台	3475	3654	3771	3896
大崎	311	299	306	336
栗原	97	99	108	95
登米	88	82	79	89
石巻	299	314	326	317
気仙沼	105	106	104	94

歯科医師数

	2006	2008	2010	2012
宮城県	1689	1686	1759	1765
仙南	96	98	97	101
仙台	1244	1237	1318	1333
大崎	107	110	107	108
栗原	45	43	43	45
登米	43	43	43	44
石巻	105	108	107	99
気仙沼	49	47	44	35

薬剤師

	2006	2008	2010	2012
宮城県	3182	3447	3628	3756
仙南	220	225	238	248
仙台	2204	2410	2563	2700
大崎	248	266	264	271
栗原	97	98	107	102
登米	66	81	85	92
石巻	263	280	283	272
気仙沼	84	87	88	71

医師数指数

	2006	2008	2010	2012
宮城県	100	103.7	107.0	109.9
仙南	100	96.7		102.9
仙台	100	105.2	108.5	112.1
大崎	100	96.1	98.4	108.0
栗原	100	102.1	111.3	97.9
登米	100	93.2	89.8	101.1
石巻	100	105.0	109.0	106.0
気仙沼	100	101.0	99.0	89.5

歯科医師数指数

	2006	2008	2010	2012
宮城県	100	99.8	104.1	104.5
仙南	100	102.1	101.0	105.2
仙台	100	99.4	105.9	107.2
大崎	100	102.8	100.0	100.9
栗原	100	95.6	95.6	100.0
登米	100	100.0	100.0	102.3
石巻	100	102.9	101.9	94.3
気仙沼	100	95.9	89.8	71.4

薬剤師指数

	2006	2008	2010	2012
宮城県	100	108.3	114.0	118.0
仙南	100	102.3	108.2	112.7
仙台	100	109.3	116.3	122.5
大崎	100	107.3	106.5	109.3
栗原	100	101.0	110.3	105.2
登米	100	122.7	128.8	139.4
石巻	100	106.5	107.6	103.4
気仙沼	100	103.6	104.8	84.5

宮城県医師数指数

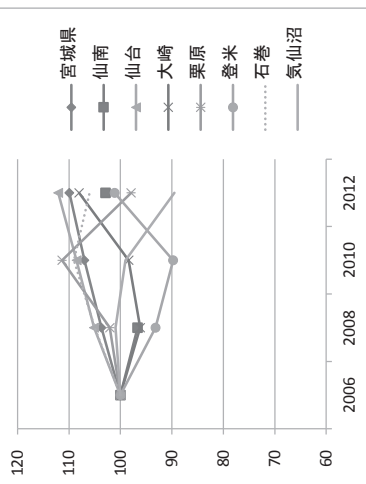

宮城県歯科医師数指数

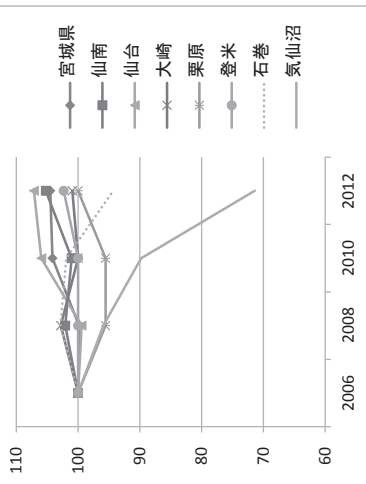

宮城県薬剤師数指数

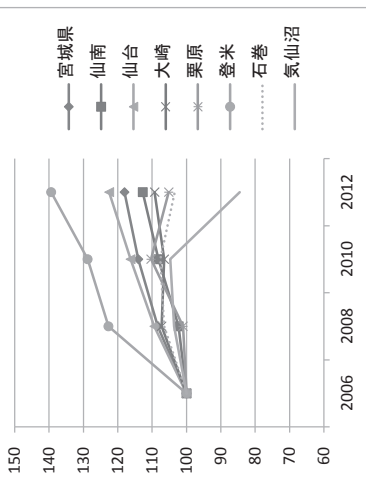

物的資源

病院数

	2008	2009	2010	2011	2012
宮城県	146	147	146	141	142
仙南	13	13	13	13	13
仙台	80	81	81	80	82
大崎	22	22	22	22	21
栗原	5	5	5	5	5
登米	6	6	6	6	6
石巻	13	13	12	9	9
気仙沼	7	7	7	6	6

病院病床数

	2008	2009	2010	2011	2012
宮城県	26579	26607	26314	25251	25500
仙南	1973	1973	1973	1978	1974
仙台	16975	17007	16918	16539	16770
大崎	2489	2489	2489	2384	2357
栗原	817	817	817	805	805
登米	1081	1081	918	831	830
石巻	1989	1999	1958	1599	1649
気仙沼	1255	1241	1241	1115	1115

一般診療所数

	2008	2009	2010	2011	2012
宮城県	1580	1578	1589	1571	1616
仙南	111	109	108	108	109
仙台	1093	1091	1103	1106	1135
大崎	114	113	113	115	117
栗原	47	47	47	45	47
登米	42	43	42	45	48
石巻	130	131	132	117	124
気仙沼	43	44	44	35	36

病院数指数

	2008	2009	2010	2011	2012
宮城県	100	100.7	100.0	96.6	97.3
仙南	100	100.0		100.0	100.0
仙台	100	101.3	101.3	100.0	102.5
大崎	100	100.0	100.0	100.0	95.5
栗原	100	100.0	100.0	100.0	100.0
登米	100	100.0	100.0	100.0	100.0
石巻	100	100.0	92.3	69.2	69.2
気仙沼	100	100.0	100.0	85.7	85.7

病院病床数指数

	2008	2009	2010	2011	2012
宮城県	100	100.1	99.0	95.0	95.9
仙南	100	100.0	100.0	100.3	100.1
仙台	100	100.2	99.7	97.4	98.8
大崎	100	100.0	100.0	95.8	94.7
栗原	100	100.0	100.0	96.5	98.5
登米	100	100.0	84.9	76.9	76.8
石巻	100	100.5	98.4	80.4	82.9
気仙沼	100	98.9	98.9	88.8	88.8

一般診療所数指数

	2008	2009	2010	2011	2012
宮城県	100	99.9	100.6	99.4	102.3
仙南	100	98.2	97.3	97.3	98.2
仙台	100	99.8	100.9	101.2	103.8
大崎	100	99.1	99.1	100.9	102.6
栗原	100	100.0	100.0	95.7	100.0
登米	100	102.4	100.0	107.1	114.3
石巻	100	100.8	101.5	90.0	95.4
気仙沼	100	102.3	102.3	81.4	83.7

宮城県病院数指数

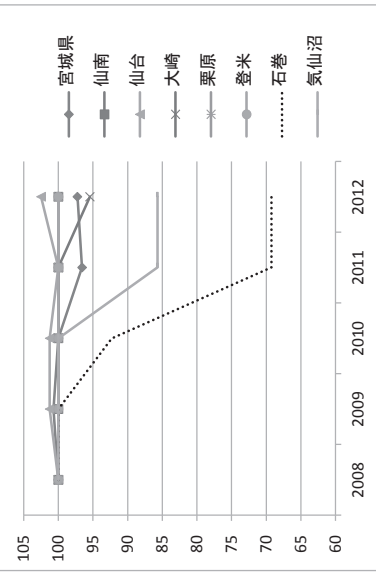

宮城県病院病床数指数

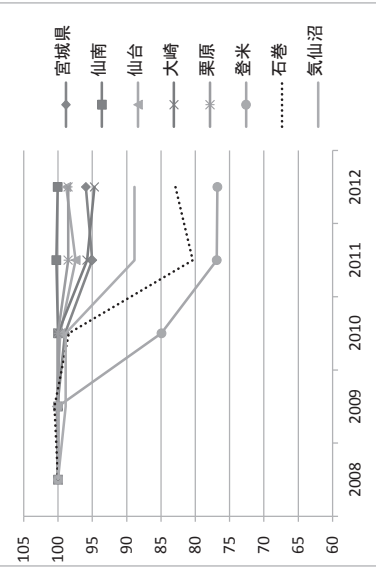

宮城県一般診療所数指数

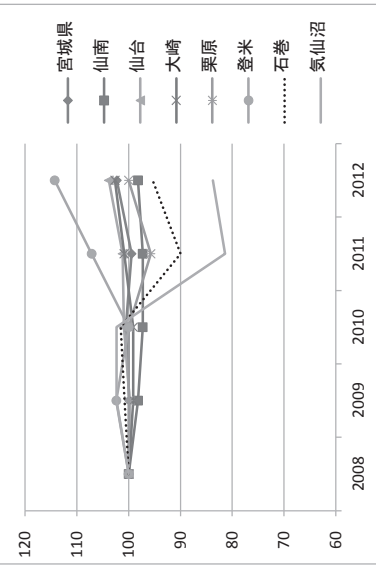

一般診療所病床数

	2008	2009	2010	2011	2012
宮城県	2880	2656	2449	2161	2137
仙南	226	226	200	200	181
仙台	1664	1586	1461	1326	1324
大崎	281	224	220	201	197
栗原	117	117	98	92	92
登米	86	44	44	44	44
石巻	362	359	340	234	253
気仙沼	144	100	64	64	46

一般診療所病床数指数

	2008	2009	2010	2011	2012
宮城県	100	92.2	85.0	75.0	74.2
仙南	100	100.0	98.2	88.5	80.1
仙台	100	95.3	87.8	79.7	79.6
大崎	100	79.7	78.3	71.5	70.1
栗原	100	100.0	83.8		78.6
登米	100	51.2	51.2	51.2	51.2
石巻	100	99.2	93.9	64.6	69.9
気仙沼	100	69.4	44.4	44.4	31.9

宮城県一般診療所病床数指数

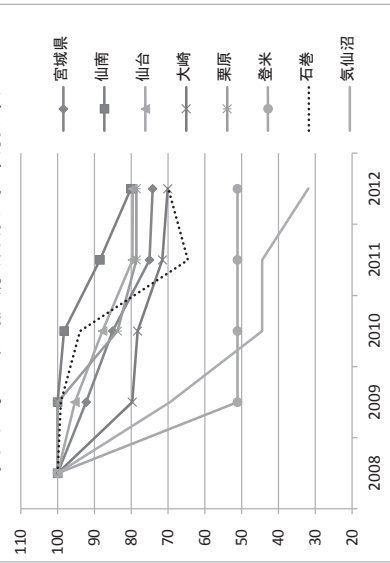

歯科診療所数

	2008	2009	2010	2011	2012
宮城県	1047	1046	1060	1034	1044
仙南	73	74	73	71	71
仙台	717	714	732	729	731
大崎	83	81	81	80	80
栗原	31	31	31	30	30
登米	28	29	29	31	32
石巻	83	84	83	72	77
気仙沼	32	33	31	21	23

歯科診療所数指数

	2008	2009	2010	2011	2012
宮城県	100	99.9	101.2	98.8	99.7
仙南	100	101.4	100.0	97.3	97.3
仙台	100	99.6	102.1	101.7	102.0
大崎	100	97.6	97.6	96.4	96.4
栗原	100	100.0	100.0	96.8	96.8
登米	100	103.6	103.6	110.7	114.3
石巻	100	101.2	100.0	86.7	92.8
気仙沼	100	103.1	96.9	65.6	71.9

宮城県歯科診療所数指数

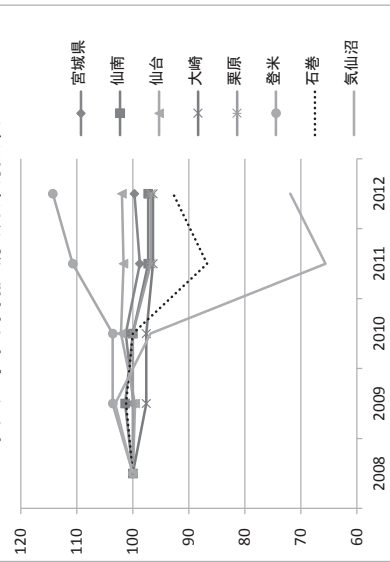

宮城県二次医療圏別にみた人的・物的資源指数

仙南

人的資源指数

	2006	2008	2010	2012
医師数指数	100	96.7	102.1	102.9
歯科医師数指数	100	102.1	101.0	105.2
薬剤師指数	100	102.3	108.2	112.7

物的資源指数

	2008	2009	2010	2011	2012
病院数指数	100	100.0	100.0	100.0	100.0
病院病床数指数	100	100.0	100.0	100.3	100.1
一般診療所数指数	100	98.2	97.3	97.3	98.2
一般診療所病床数指数	100	100.0	98.2	88.5	80.1
歯科診療所数指数	100	101.4	100.0	97.3	97.3

仙南人の資源指数

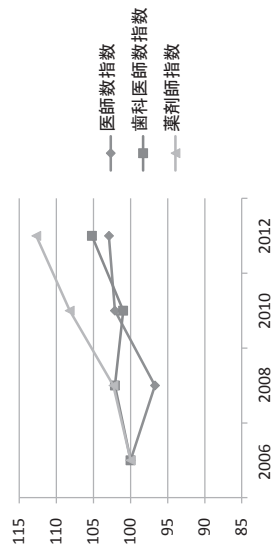

仙南物の資源指数

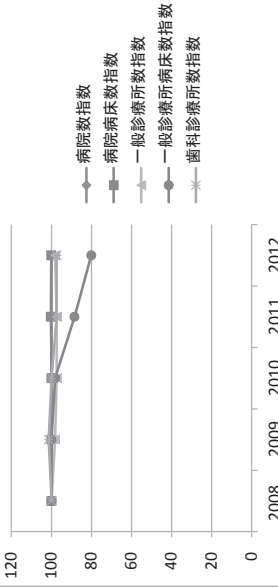

仙台

人的資源指数

	2006	2008	2010	2012
医師数指数	100	105.2	108.5	112.1
歯科医師数指数	100	99.4	105.9	107.2
薬剤師指数	100	109.3	116.3	122.5

物的資源指数

	2008	2009	2010	2011	2012
病院数指数	100	101.3	101.3	100.0	102.5
病院病床数指数	100	100.2	99.7	97.4	98.8
一般診療所数指数	100	99.8	100.9	101.2	103.8
一般診療所病床数指数	100	95.3	87.8	79.7	79.6
歯科診療所数指数	100	99.6	102.1	101.7	102.0

仙台人の資源指数

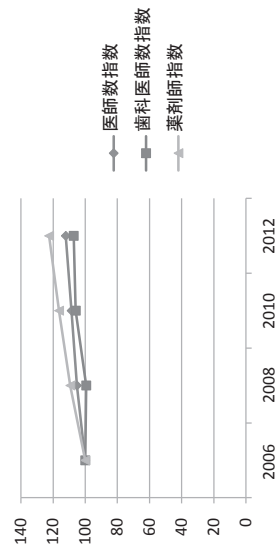

仙台物の資源指数

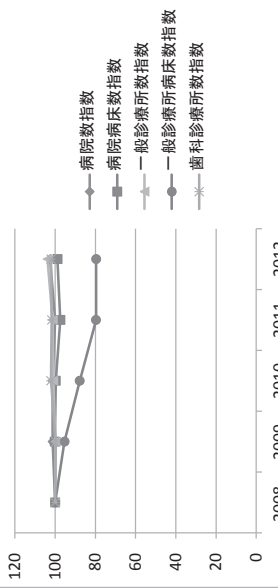

大崎

人的資源指数

	2006	2008	2010	2012
医師数指数	100	96.1	98.4	108.0
歯科医師数指数	100	102.8	100.0	100.9
薬剤師指数	100	107.3	106.5	109.3

物的資源指数

	2008	2009	2010	2011	2012
病院数指数	100	100.0	100.0	100.0	95.5
病院病床数指数	100	100.0	100.0	95.8	94.7
一般診療所数指数	100	99.1	99.1	100.9	102.6
一般診療所病床数指数	100	79.7	78.3	71.5	70.1
歯科診療所数指数	100	97.6	97.6	96.4	96.4

大崎人の資源指数

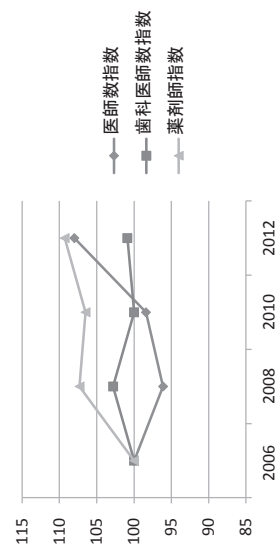

大崎物の資源指数

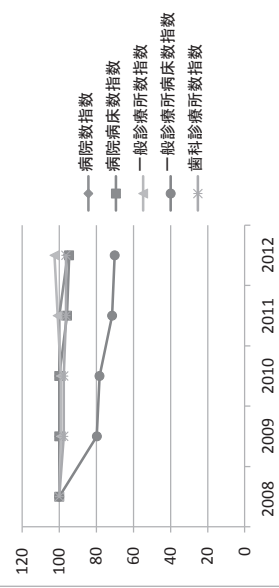

栗原

人的資源指数

	2006	2008	2010	2012
医師数指数	100	102.1	111.3	97.9
歯科医師数指数	100	95.6	95.6	100.0
薬剤師数指数	100	101.0	110.3	105.2

物の資源指数

	2008	2009	2010	2011	2012
病院数指数	100	100.0	100.0	100.0	100.0
病院病床数指数	100	100.0	100.0	98.5	98.5
一般診療所数指数	100	100.0	100.0	95.7	100.0
一般診療所病床数指数	100	100.0	83.8	78.6	78.6
歯科診療所数指数	100	100.0	100.0	96.8	96.8

栗原人の資源指数

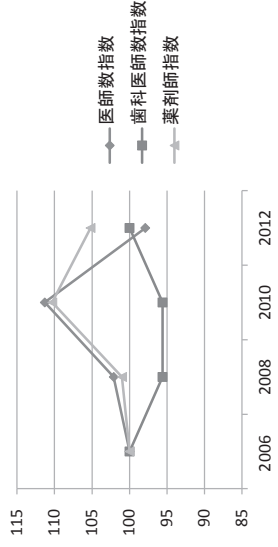

栗原物の資源指数

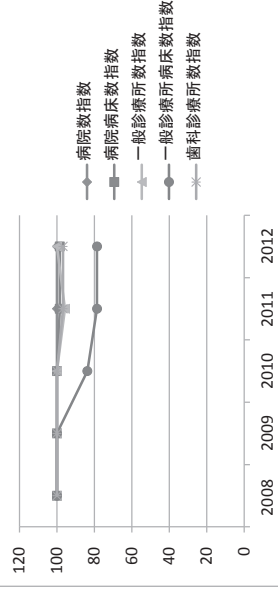

登米

人的資源指数

	2006	2008	2010	2012
医師数指数	100	93.2	89.8	101.1
歯科医師数指数	100	100.0	100.0	102.3
薬剤師数指数	100	122.7	128.8	139.4

物の資源指数

	2008	2009	2010	2011	2012
病院数指数	100	100.0	100.0	100.0	100.0
病院病床数指数	100	100.0	84.9	76.9	76.8
一般診療所数指数	100	102.4	100.0	107.1	114.3
一般診療所病床数指数	100	51.2	51.2	51.2	51.2
歯科診療所数指数	100	103.6	103.6	110.7	114.3

登米人の資源指数

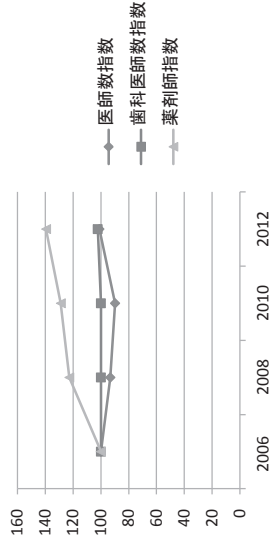

登米物の資源指数

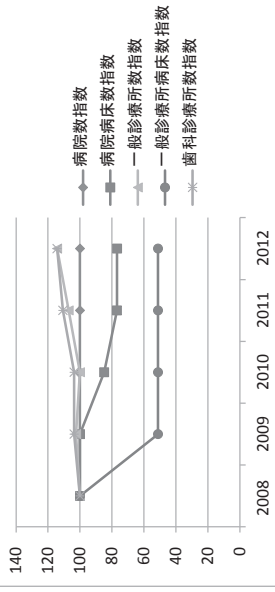

石巻

人的資源指数

	2006	2008	2010	2012
医師数指数	100	105.0	109.0	106.0
歯科医師数指数	100	102.9	101.9	94.3
薬剤師数指数	100	106.5	107.6	103.4

物の資源指数

	2008	2009	2010	2011	2012
病院数指数	100	100.0	92.3	69.2	69.2
病院病床数指数	100	100.5	98.4	80.4	82.9
一般診療所数指数	100	100.8	101.5	90.0	95.4
一般診療所病床数指数	100	99.2	93.9	64.6	69.9
歯科診療所数指数	100	101.2	100.0	86.7	92.8

石巻人の資源指数

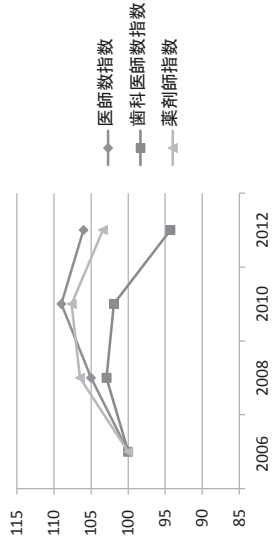

石巻物の資源指数

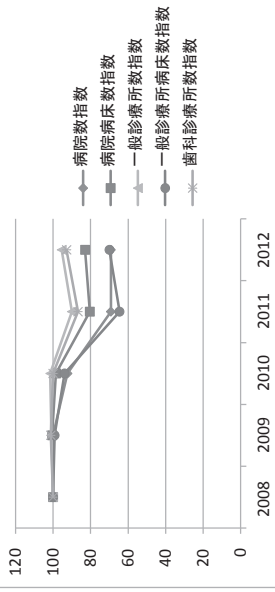

氣仙沼 人的資源指數

	2006	2008	2010	2012
醫師數指數	100	101.0	99.0	89.5
齒科醫師數指數	100	95.9	89.8	71.4
藥劑師指數	100	103.6	104.8	84.5

物的資源指數

	2008	2009	2010	2011	2012
病院數指數	100	100.0	100.0	85.7	85.7
病院病床數指數	100	98.9	98.9	88.8	88.8
一般診療所數指數	100	102.3	102.3	81.4	83.7
一般診療所病床數指數	100	69.4	44.4	44.4	31.9
齒科診療所數指數	100	103.1	96.9	65.6	71.9

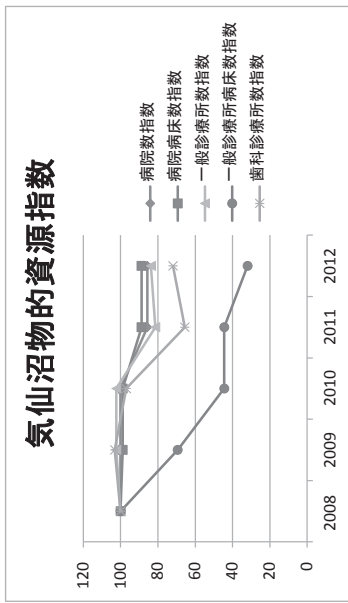
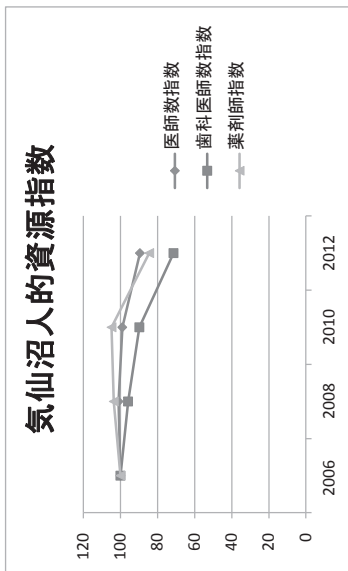

福島県二次医療圏別の人的・物的資源

人的資源

医師数

	2006	2008	2010	2012
福島県	3663	3760	3705	3506
県北	1178	1217	1228	1190
県中	1006	1044	1017	977
県南	203	215	199	194
会津	436	448	444	435
南会津	29	31	32	31
相双	220	230	236	144
いわき	591	575	549	535

医師数指数

	2006	2008	2010	2012
福島県	100	102.6	101.1	95.7
県北	100	103.3		101.0
県中	100	103.8	101.1	97.1
県南	100	105.9	98.0	95.6
会津	100	102.8	101.8	99.8
南会津	100	106.9	110.3	106.9
相双	100	104.5	107.3	65.5
いわき	100	97.3	92.9	90.5

福島県医師数指数

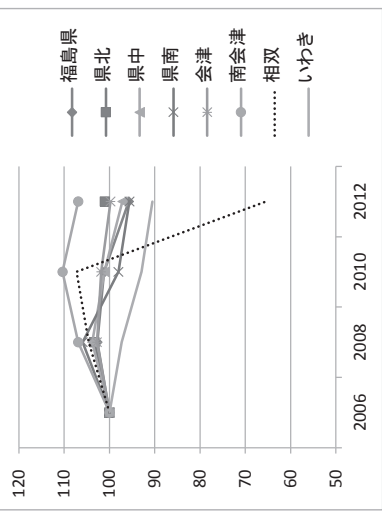

歯科医師数

	2006	2008	2010	2012
福島県	1375	1376	1390	1274
県北	287	299	295	279
県中	511	497	520	465
県南	96	96	93	96
会津	164	159	156	157
南会津	18	18	19	18
相双	106	104	102	62
いわき	193	203	205	197

歯科医師数指数

	2006	2008	2010	2012
福島県	100	100.1	101.1	92.7
県北	100	104.2	102.8	97.2
県中	100	97.3	101.8	91.0
県南	100	100.0	96.9	100.0
会津	100	97.0	95.1	95.7
南会津	100	100.0	105.6	100.0
相双	100	98.1	96.2	58.5
いわき	100	105.2	106.2	102.1

福島県歯科医師数指数

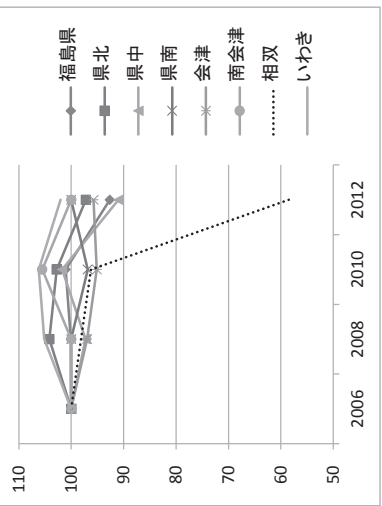

薬剤師数

	2006	2008	2010	2012
福島県	2551	2686	2758	2673
県北	659	706	724	731
県中	650	707	736	711
県南	140	146	145	154
会津	336	331	334	367
南会津	19	23	23	22
相双	201	207	219	113
いわき	546	566	577	575

薬剤師数指数

	2006	2008	2010	2012
福島県	100	105.3	108.1	104.8
県北	100	107.1	109.9	110.9
県中	100	108.8	113.2	109.4
県南	100	104.3	103.6	110.0
会津	100	98.5	99.4	109.2
南会津	100	121.1	121.1	115.8
相双	100	103.0	109.0	56.2
いわき	100	103.7	105.7	105.3

福島県薬剤師数指数

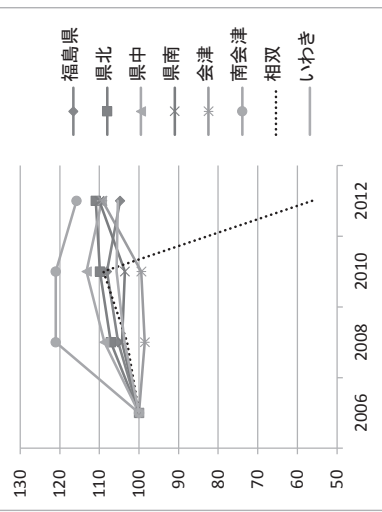

物的資源

病院数

	2008	2009	2010	2011	2012
福島県	145	142	140	130	130
県北	33	33	32	32	32
県中	34	33	33	32	33
県南	13	11	11	10	9
会津	19	19	19	19	19
南会津	1	1	1	1	1
相双	16	16	16	9	9
いわき	29	29	28	27	27

病院病床数

	2008	2009	2010	2011	2012
福島県	29139	28554	27987	26621	26344
県北	6330	6363	6271	6254	6251
県中	7882	7657	7657	7532	7519
県南	2009	1828	1828	1683	1627
会津	4762	4622	4456	4456	4292
南会津	150	100	100	100	100
相双	2713	2713	2713	1581	1581
いわき	5293	5271	4962	5015	4974

一般診療所数

	2008	2009	2010	2011	2012
福島県	1468	1476	1457	1391	1397
県北	404	399	398	393	396
県中	382	387	382	373	371
県南	90	93	93	92	92
会津	176	175	169	169	169
南会津	18	21	21	21	19
相双	125	129	127	84	85
いわき	273	272	267	259	265

病院数指数

	2008	2009	2010	2011	2012
福島県	100	97.9	96.6	89.7	89.7
県北	100	100.0	97.0	97.0	97.0
県中	100	97.1	94.1	94.1	97.1
県南	100	84.6	84.6	76.9	69.2
会津	100	100.0	100.0	100.0	100.0
南会津	100	100.0	100.0	100.0	100.0
相双	100	100.0	100.0	56.3	56.3
いわき	100	100.0	96.6	93.1	93.1

病院病床数指数

	2008	2009	2010	2011	2012
福島県	100	98.0	96.0	91.4	90.4
県北	100	100.5	99.1	98.8	98.8
県中	100	97.1	97.1	95.6	95.4
県南	100	91.0	91.0	83.8	81.0
会津	100	97.1	93.6	93.6	90.1
南会津	100	66.7	66.7	66.7	66.7
相双	100	100.0	100.0	58.3	58.3
いわき	100	99.6	93.7	94.7	94.0

一般診療所数指数

	2008	2009	2010	2011	2012
福島県	100	100.5	99.3	94.8	95.2
県北	100	98.8	98.5	97.3	98.0
県中	100	101.3	100.0	97.6	97.1
県南	100	103.3	103.3	102.2	102.2
会津	100	99.4	96.0	96.0	96.0
南会津	100	116.7	116.7	116.7	105.6
相双	100	103.2	101.6	67.2	68.0
いわき	100	99.6	97.8	94.9	97.1

福島県病院数指数

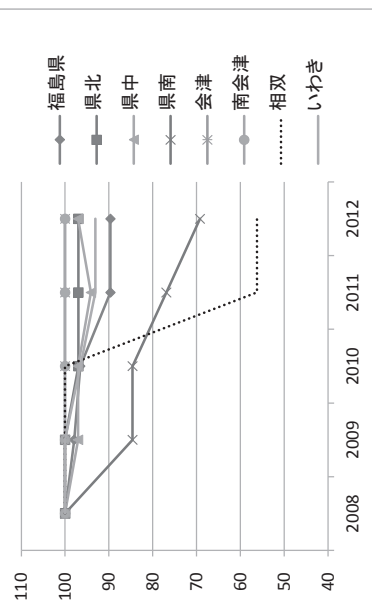

福島県病院病床数指数

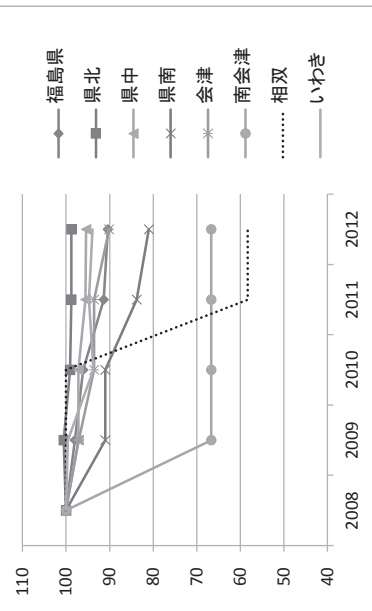

福島県一般診療所数指数

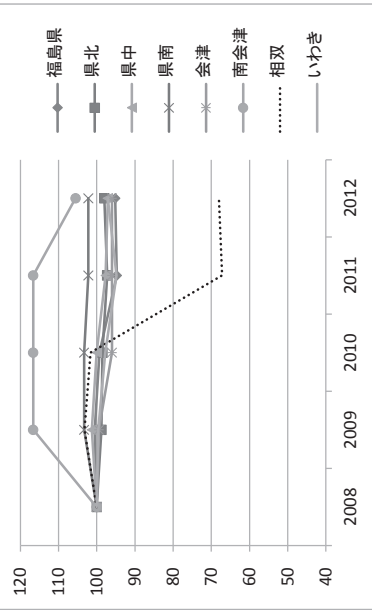

一般診療所病床数

	2008	2009	2010	2011	2012
福島県	2589	2424	2268	2147	2120
県北	659	654	633	626	607
県中	777	722	629	572	568
県南	181	158	157	157	157
会津	211	211	207	195	180
南会津	19	19	19	19	19
相双	265	221	204	132	141
いわき	477	439	419	446	448

一般診療所病床数指数

	2008	2009	2010	2011	2012
福島県	100	93.6	87.6	82.9	81.9
県北	100	99.2	96.1	95.0	92.1
県中	100	92.9		73.6	73.1
県南	100	87.3	86.7	86.7	86.7
会津	100	100.0	98.1	92.4	85.3
南会津	100	100.0	100.0	100.0	100.0
相双	100	83.4	77.0	49.8	53.2
いわき	100	92.0	87.8	93.5	93.9

福島県一般診療所病床数指数

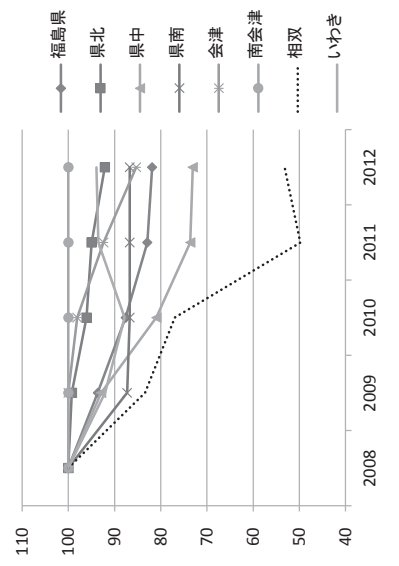

歯科診療所数

	2008	2009	2010	2011	2012
福島県	906	911	915	880	876
県北	221	225	227	222	221
県中	256	260	259	261	257
県南	69	70	71	70	72
会津	102	101	101	102	103
南会津	11	11	11	10	10
相双	81	80	82	49	49
いわき	166	164	164	166	164

歯科診療所数指数

	2008	2009	2010	2011	2012
福島県	100	100.6	101.0	97.1	96.7
県北	100	101.8	102.7	100.5	100.0
県中	100	101.6	101.2	102.0	100.4
県南	100	101.4	102.9	101.4	104.3
会津	100	99.0	99.0	100.0	101.0
南会津	100	100.0	100.0	90.9	90.9
相双	100	98.8	101.2	60.5	60.5
いわき	100	98.8	98.8	100.0	98.8

福島県歯科診療所数指数

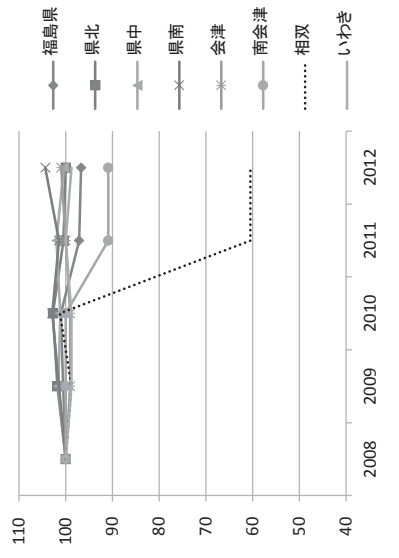

福島県二次医療圏別にみた人的・物的資源指数

県北

人的資源指数

	2006	2008	2010	2011	2012
医師数指数	100	103.3	104.2	101.0	97.2
歯科医師数指数	100	104.2	102.8	97.2	97.2
薬剤師数指数	100	107.1	109.9	110.9	110.9

物的資源指数

	2008	2009	2010	2011	2012
病院数指数	100	100.0	97.0	97.0	97.0
病院病床数指数	100	100.5	99.1	98.8	98.8
一般診療所数指数	100	98.8	98.5	97.3	98.0
一般診療所病床数指数	100	99.2	96.1	95.0	92.1
歯科診療所数指数	100	101.8	102.7	100.5	100.0

県北人の資源指数

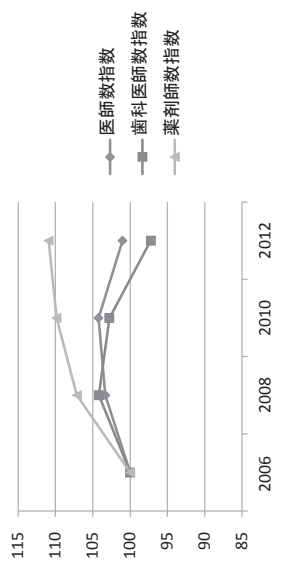

県北物の資源指数

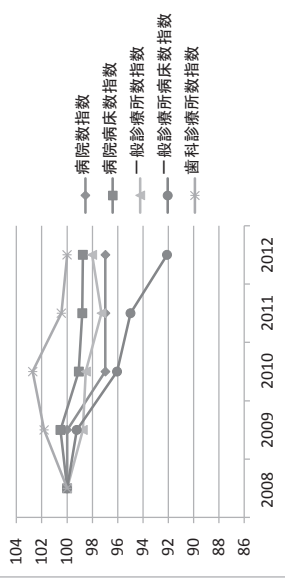

県中

人的資源指数

	2006	2008	2010	2011	2012
医師数指数	100	103.8	101.1	97.1	97.1
歯科医師数指数	100	97.3	101.8	91.0	91.0
薬剤師数指数	100	108.8	113.2	109.4	109.4

物的資源指数

	2008	2009	2010	2011	2012
病院数指数	100	97.1	97.1	94.1	97.1
病院病床数指数	100	97.1	97.1	95.6	95.4
一般診療所数指数	100	101.3	100.0	97.6	97.1
一般診療所病床数指数	100	92.9	81.0	73.6	73.1
歯科診療所数指数	100	101.6	101.2	102.0	100.4

県中人の資源指数

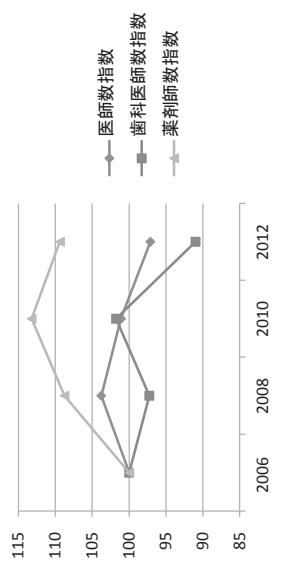

県中物の資源指数

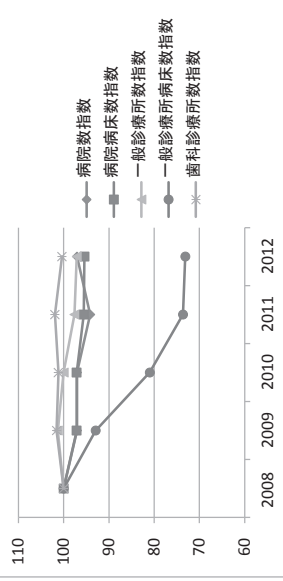

県南

人的資源指数

	2006	2008	2010	2011	2012
医師数指数	100	105.9	98.0	95.6	95.6
歯科医師数指数	100	100.0	96.9	100.0	100.0
薬剤師数指数	100	104.3	103.6	110.0	110.0

物的資源指数

	2008	2009	2010	2011	2012
病院数指数	100	84.6	84.6	76.9	69.2
病院病床数指数	100	91.0	91.0	83.8	81.0
一般診療所数指数	100	103.3	103.3	102.2	102.2
一般診療所病床数指数	100	87.3	86.7	86.7	86.7
歯科診療所数指数	100	101.4	102.9	101.4	104.3

県南人の資源指数

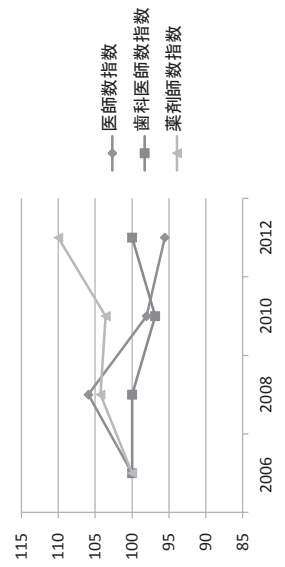

県南物の資源指数

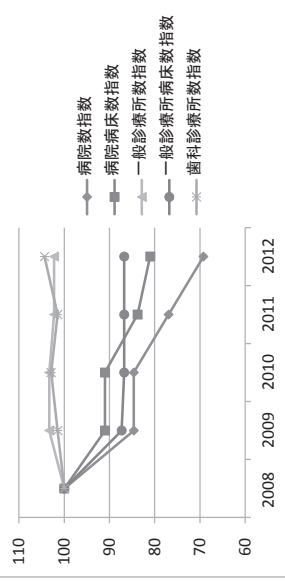

会津

人的資源指数

	2006	2008	2010	2012
医师数指数	100	102.8	101.8	99.8
歯科医師数指数	100	97.0	95.1	95.7
薬剤師数指数	100	98.5	99.4	109.2

物的資源指数

	2008	2009	2010	2011	2012
病院数指数	100	100.0	100.0	100.0	100.0
病院病床数指数	100	97.1	93.6	93.6	90.1
一般診療所数指数	100	99.4	96.0	96.0	96.0
一般診療所病床数指数	100	100.0	98.1	92.4	85.3
歯科診療所数指数	100	99.0	99.0	100.0	101.0

会津人的資源指数

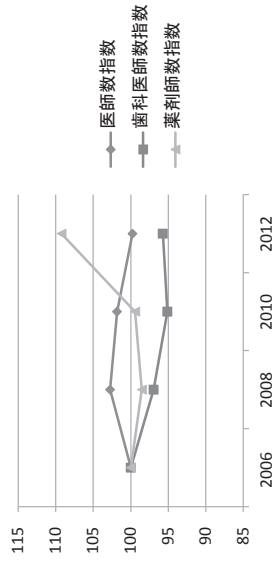

会津物的資源指数

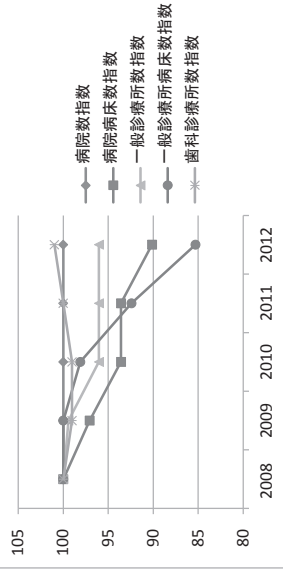

南会津

人的資源指数

	2006	2008	2010	2012
医师数指数	100	106.9	110.3	106.9
歯科医師数指数	100	100.0	105.6	100.0
薬剤師数指数	100	121.1	121.1	115.8

物的資源指数

	2008	2009	2010	2011	2012
病院数指数	100	100.0	100.0	100.0	100.0
病院病床数指数	100	66.7	66.7	66.7	66.7
一般診療所数指数	100	116.7	116.7	116.7	105.6
一般診療所病床数指数	100	100.0	100.0	100.0	100.0
歯科診療所数指数	100	100.0	100.0	90.9	90.9

南会津人的資源指数

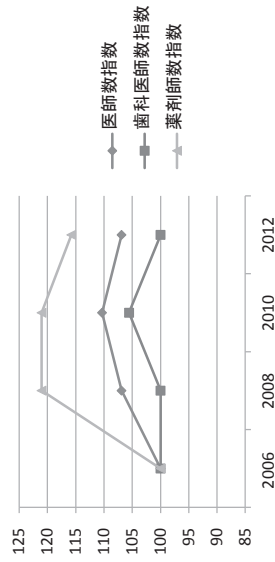

南会津物的資源指数

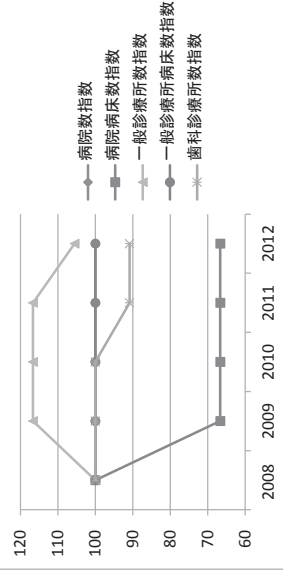

相双

人的資源指数

	2006	2008	2010	2012
医师数指数	100	104.5	107.3	65.5
歯科医師数指数	100	98.1	96.2	58.5
薬剤師数指数	100	103.0	109.0	58.2

物的資源指数

	2008	2009	2010	2011	2012
病院数指数	100	100.0	100.0	56.3	56.3
病院病床数指数	100	100.0	100.0	58.3	58.3
一般診療所数指数	100	103.2	101.6	67.2	68.0
一般診療所病床数指数	100	83.4	77.0	49.8	53.2
歯科診療所数指数	100	98.8	101.2	60.5	60.5

相双人的資源指数

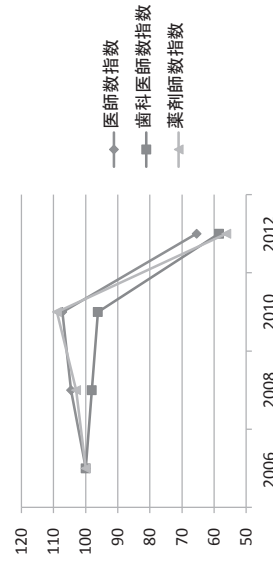

相双物的資源指数

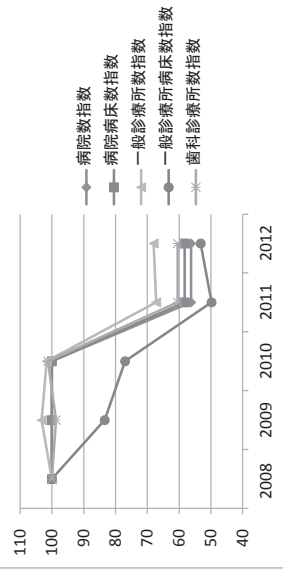

いわき 人的資源指数

	2006	2008	2010	2012
医師数指数	100	97.3	92.9	90.5
歯科医師数指数	100	105.2	106.2	102.1
薬剤師数指数	100	103.7	105.7	105.3

物的資源指数

	2008	2009	2010	2011	2012
病院数指数	100	100.0	96.6	93.1	93.1
病院病床数指数	100	99.6	93.7	94.7	94.0
一般診療所数指数	100	99.6	97.8	94.9	97.1
一般診療所病床数指数	100	92.0	87.8	93.5	93.9
歯科診療所数指数	100	98.8	98.8	100.0	98.8

いわき人の資源指数

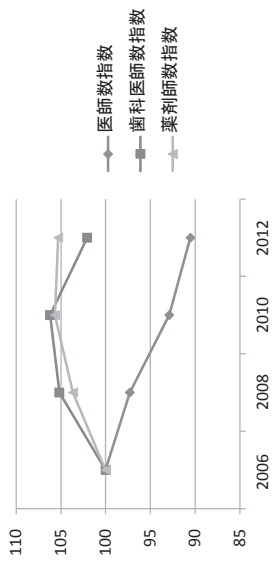

いわき物の資源指数

